

NC2

Contactores

115A  800A

- **Funcionamiento:**

Dispositivo con capacidad de habilitar o cortar el flujo de corriente eléctrica, con la posibilidad de ser accionado a distancia. Su función es la de abrir o cerrar circuitos eléctricos vinculados a motores eléctricos. Tiene posiciones de funcionamiento de encendido y de apagado.

- **Tensión:** 240 / 415 / 690 V

- **Bobinas:** CA 24 -660 V
CD 24 - 220 V

- **Categoría de empleo:**
AC-3
AC-4

- **Vida eléctrica:**
1,200,000 operaciones

- **Vida mecánica:**
1,000,000 operaciones

- **Estándar:** IEC/EN60947-4-1

- **Aplicaciones:**

Control y protección de motores, bombas, alumbrado, calefacciones, aire acondicionado.



México

UE

USA

Alemania



Rusia

Korea

Ucrania

Sudáfrica



Contactor NC2 AC, 115~800A

1. General

- 1.1 Certificados: NC2-115~800
CE, VDE, UKrSEPRO, EAC, RCC, UL;
- 1.2 Valores nominales eléctricos: CA 50/60Hz, hasta 690V, hasta 800A
- 1.3 Aplicación: permite conectar y cortar el circuito a distancia; protege el circuito de posibles sobrecargas al montarlo con un relé térmico de sobrecarga;
- 1.4 Temperatura ambiente: -5°C~+40°C;
- 1.5 Altitud: ≤2000m;
- 1.6 Categoría de instalación: III
- 1.7 Condiciones de montaje: la inclinación entre el plano de montaje y el plano vertical no deberá superar los ±5°
- 1.8 Normativa: IEC/EN 60947-4-1
- 1.9 IP00 (IP20 cara frontal con cubiertas SHD)

2. Tipo denominación

N C 2 □ □ □ □ □ / □

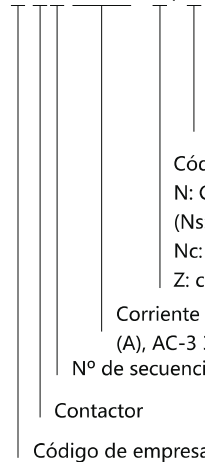

Número de polos: 4P; En blanco: 3P
 Código de producto derivado
 N: Contactor de tipo inversor/conmutado
 (Ns: montaje horizontal;
 Nc: montaje vertical)
 Z: control CC
 Corriente nominal de funcionamiento
 (A), AC-3 380/400V
 N° de secuencia de diseño

Contactor

Código de empresa

3. Datos técnicos

3.1 Espacio entre contactos activos y estáticos

Modelos	Distancia entre contactos
NC2-115N/150N	≥5mm
NC2-185N/225N	≥5mm
NC2-265N/330N	≥6mm
NC2-400N/500N	≥6.5mm
NC2-630N	≥7mm
NC2-800N	≥7mm

3.2 Vida mecánica

- a. NJLc-FF y NJLs-FF: 3x10⁶ accionamientos
- b. Otro modelo: 2x10⁶ accionamientos

(a) 3x10 ⁶	NJLc-FF, NJLs-FF
(b) 2x10 ⁶	NJLs-FF, NJLs-GG, NJLs-HH, NJLs-KK, NJLs-LL, NJLc-FF, NJLc-FG, NJLc-FH, NJLc-FK, NJLc-FL, NJLc-GG, NJLc-GH, NJLc-GK, NJLc-GL, NJLc-HH, NJLc-HK, NJLc-HL, NJLc-KK, NJLc-KL, NJLc-LL

3.3 Conexión de terminal

Modelo	Capacidad de conexión			Tamaño de tornillo	Par de apriete (N·m)
	Número de pieza	Sección del cable (mm ²)	Sección de barra colectora Cu (mm ²)		
NC2-115	1	70~95	-	M6	3
NC2-150	1	70~95	-	M8	6
NC2-185	1	95~150	-	M8	6
NC2-225	1	95~150	-	M10	10
NC2-265	1	120~185	-	M10	10
NC2-330	1	185~240	-	M10	10
NC2-400	1(2)	240(150)	30x5	M10	10
NC2-500	2	150~185	40x5	M10	10
NC2-630	2	185~240	50x5	M12	14
NC2-800	2	185~240	50x5	M12	14



4. Datos técnicos

★ Contadores 3P accionamiento bobina CA

Modelo			NC2-115(Z)	NC2-150(Z)	NC2-185(Z)	NC2-225(Z)
Estructura			Estructura 1		Estructura 2	
Corriente de calentamiento nominal convencional (A) AC-1			200	200	275	275
Corriente nominal de funcionamiento (A)	AC-3	380/400Vca	115	150	185	225
	AC-4	660/690Vca	86	108	118	137
Potencia de motor trifásico controlado de tipo jaula (AC-3)	kW	380/400Vca	55	75	90	110
		660/690Vca	80	100	110	129
	hp	240Vca	40	50	60	75
		415Vca	60	75	100	125
		480Vca	75	100	100	125
		600Vca	75	100	100	125
Ciclos de accionamiento (accionamientos/hora) AC-3			1200	1200	600	600
Vida eléctrica (x10 ⁶ accionamientos) AC-3			1.2	1.2	1	1
Vida mecánica (x10 ⁶ accionamientos)			10	10	6	6
Tipo de fusible compatible	Modelo		RT36-1	RT36-1	RT36-2	RT36-2
	Corriente nominal A		250	250	315	315

★ Contadores 4P accionamiento bobina CA

Modelo			NC2-115/4	NC2-150/4	NC2-185/4	NC2-225/4
Estructura			Estructura 1		Estructura 2	
Corriente de calentamiento convencional (A) AC-1			200	200	275	275
Corriente nominal de funcionamiento (A)	AC-3AC-4	380/400Vca	115	150	185	225
		660/690Vca	86	108	118	137
Potencia de motor trifásico controlado de tipo jaula (AC-3)	kW	380/400Vca	55	75	90	110
		660/690Vca	80	100	110	129
	hp	240Vca	40	50	60	75
		415Vca	60	75	100	125
		480Vca	75	100	100	125
		600Vca	75	100	100	125
Ciclos de accionamiento (accionamientos/hora) AC-3			1200	1200	600	600
Vida eléctrica (x10 ⁶ accionamientos) AC-3			1.2	1.2	1	1
Vida mecánica (x10 ⁶ accionamientos)			10	10	6	6
Tipo de fusible compatible	Modelo		RT36-1	RT36-1	RT36-2	RT36-2
	Corriente nominal (A)		250	250	315	315



NC2-265(Z)	NC2-330(Z)	NC2-400(Z)	NC2-500	NC2-630	NC2-800	
Estructura 3	Estructura 4	Estructura 5	Estructura 6	Estructura 7		
315	380	450	630	800	800	
265	330	400	500	630	AC-3	AC-4
170	235	303	353	462	800	630
132	160	200	250	335	486	462
160	220	280	335	450	450	
100	125	150	200	250	475	
150	150	200	250	350	350	
150	200	250	350	400	600	
150	200	300	350	500	600	
600	600	600	600	600	600	
0.8	0.8	0.8	0.8	0.8	0.6	
6	6	6	6	6	3	
RT36-3	RT36-3	RT36-3	RT36-4	RT36-4	RT36-4	
355	500	630	800	1000	1000	



NC2-265/4	NC2-330/4	NC2-400/4	NC2-630/4
Estructura 3	Estructura 4	Estructura 5	Estructura 6
315	380	450	800
265	330	400	630
170	235	303	462
132	160	200	335
160	220	280	450
100	125	150	250
150	150	200	350
150	200	250	400
150	200	300	500
600	600	600	600
0.8	0.8	0.8	0.8
6	6	6	6
RT36-3	RT36-3	RT16-3	RT36-4
355	500	630	1000

5. Accesorios

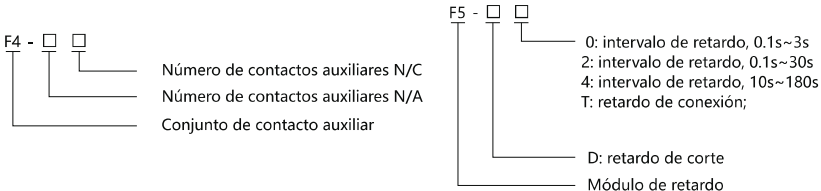
Artículos		Modelo	NC2-115(Z)	NC2-150(Z)	NC2-185(Z)	NC2-225(Z)	
Bobina CA	Potencia de bobina	CA:	Cierre (VA)	660		966	
			Retención (VA)	60		75	
		CC:	Cierre (W)	1500		1800	
			Retención (W)	5		6	
	Intervalo de funcionamiento	Tensión de funcionamiento	(85%~110%) Us Productos normales; 20%~75%; productos de ahorro de electricidad: 10%~75%Us				
Código de bobina (XXX=tensión de bobina)	3P4P	FF XXX (CC)		FG XXX (CC)			
		FF XXX/4		FG XXX/4			
Tensión de bobina			CA(50Hz,60Hz,50/60Hz):110,127,220,230,380,400 CC:48,110,220				
Contacto auxiliar F4							
Contacto auxiliar F5							

Artículos		NC2-115~150	NC2-185~225	NC2-265	
Bobina silenciosa	Potencia de bobina	Cierre (VA)	1500	1800	1500
		Retención (VA)	5	6	10
	Intervalo de funcionamiento	Tensión de funcionamiento	(85%-110%)Us		
		Tensión de apertura	(10%-75%)Us		
	Código de bobina (XXX=tensión de bobina)	3P/4P	FF XXX JZ	FG XXX JZ	FH XXX JZ
Tensión de la bobina (CA)		110V,220V(230V)			

NC2-265(Z)	NC2-330(Z)	NC2-400(Z)	NC2-500	NC2-630	NC2-800
840	1500	1500	1500	1700	1700
100	10	20	25	25	34.2
1500	1500	1700			
8	8	10			

(85%~110%) Us

Productos normales; 20%~75%; productos de ahorro de electricidad: 10%~75%Us

FH XXX (CC)	FI XXX (CC)	FJ XXX (CC)	FK XXX	FL XXX	FM XXX
FH XXX/4	FI XXX	FJ XXX	-	FL XXX/4	-

CA: 110, 127, 220, 230, 380, 400CC: 110, 220 (NC2-265Z/330Z/400Z)

Imagen	Modelo	Configuración de los contactos	
		Número de contactos NA	Número de contactos NC
	F4-20	2	0
	F4-11	1	1
	F4-02	0	2
	F4-40	4	0
	F4-31	3	1
	F4-22	2	2
	F4-13	1	3
	F4-04	0	4
Imagen	Modelo	Intervalo de retardo	Configuración de los contactos con retardo
	F5-T0	0.1s~3s	N/A+N/C
	F5-T2	0.1s~30s	N/A+N/C
	F5-T4	10s~180s	N/A+N/C
	F5-D0	0.1s~3s	N/A+N/C
	F5-D2	0.1s~30s	N/A+N/C
	F5-D4	10s~180s	N/A+N/C

Modelo de bloqueo mecánico	Montaje aplicable con contadores
NJLs-FF	NC2-115+NC2-115; NC2-150+NC2-150; NC2-115+NC2-150
NJLs-GG	NC2-185+NC2-185; NC2-225+NC2-225; NC2-185+NC2-225
NJLs-HH (Horizontal)	NC2-265+NC2-265; NC2-330+NC2-330; NC2-265+NC2-330
NJLs-KK	NC2-400+NC2-400; NC2-500+NC2-500; NC2-400+NC2-500
NJLs-LL	NC2-630+NC2-630; NC2-800+NC2-800
NJLc-FF	NC2-115+NC2-115; NC2-150+NC2-150; NC2-115+NC2-150
NJLc-FG	NC2-115+NC2-185; NC2-150+NC2-185; NC2-115+NC2-225; NC2-150+NC2-225
NJLc-FH	NC2-115+NC2-265; NC2-115+NC2-330; NC2-150+NC2-265; NC2-150+NC2-330
NJLc-FK	NC2-115+NC2-400; NC2-115+NC2-500; NC2-150+NC2-400; NC2-150+NC2-500
NJLc-FL	NC2-115+NC2-800; NC2-115+NC2-630; NC2-150+NC2-630; NC2-150+NC2-800
NJLc-GG	NC2-185+NC2-185; NC2-225+NC2-225; NC2-185+NC2-225
NJLc-GH	NC2-185+NC2-265; NC2-185+NC2-330; NC2-225+NC2-265; NC2-225+NC2-330
NJLc-GK (Vertical)	NC2-185+NC2-400; NC2-225+NC2-500; NC2-225+NC2-400; NC2-225+NC2-500
NJLc-GL	NC2-185+NC2-800; NC2-185+NC2-630; NC2-225+NC2-630; NC2-225+NC2-800
NJLc-HH	NC2-265+NC2-265; NC2-330+NC2-330; NC2-265+NC2-330
NJLc-HK	NC2-265+NC2-400; NC2-330+NC2-400; NC2-265+NC2-500; NC2-330+NC2-500
NJLc-HL	NC2-265+NC2-265; NC2-265+NC2-630; NC2-330+NC2-630; NC2-330+NC2-800
NJLc-KK	NC2-400+NC2-400; NC2-500+NC2-500; NC2-400+NC2-500; NC2-400+NC2-800
NJLc-KL	NC2-400+NC2-630; NC2-500+NC2-630; NC2-500+NC2-800
NJLc-LL	NC2-630+NC2-630; NC2-630+NC2-800
NJLc-MM	NC2-800+NC2-800

6. Características de la estructura

6.1 El contactor está compuesto por un sistema de extinción de arco, un sistema de contactos, una estructura de base y un sistema magnético (que incluye la bobina y el núcleo de hierro).

El sistema de contactos del contactor es de tipo acción directa y de doble contacto de interrupción.

La base inferior del contactor es de una aleación de aluminio y la bobina va dentro de una estructura cerrada de plástico.

La bobina va montada en un armazón en el que se integra. Puede insertarse o extraerse directamente del contactor, resultando así muy cómoda para su mantenimiento y reparación.

Esquema de la estructura de NC2-115~265



1: sistema de extinción de arco

2: sistema de contactos

3: estructura de base

4: sistema magnético

La serie de contactores NC2 tiene una distancia de arco corta. Por ejemplo, la distancia de formación de arco de los contactores NC2-115~330 es de tan solo 10mm (200~500V), una sexta parte de la del contactor anterior de la misma capacidad. Se trata de un excelente complemento que se emplea para los dispositivos de control eléctrico y ocupa menos espacio dentro del equipo completo. El bloqueo mecánico puede añadirse al contactor tanto en horizontal como en vertical. En vertical, pueden bloquearse hasta tres contactores.

6.2 Consulte la imagen a continuación para observar el modo de conexión de la placa de conexión. Los contactores bloqueados pueden montarse en vertical o en horizontal. Para el montaje en vertical, los contactores con menor corriente deberán montarse en la posición superior.

Conexión de la pletina de conexión

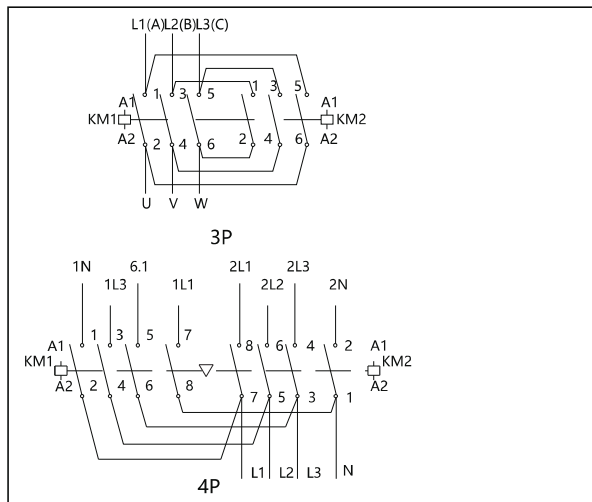

6.3 En el caso de los contactores de tipo inversores conectados con NC2-115~225 y NC2-265~630 que se vayan a montar verticalmente, deberá añadirse una placa en la parte inferior del NC2-115~225.

Contactor inversor montado en vertical

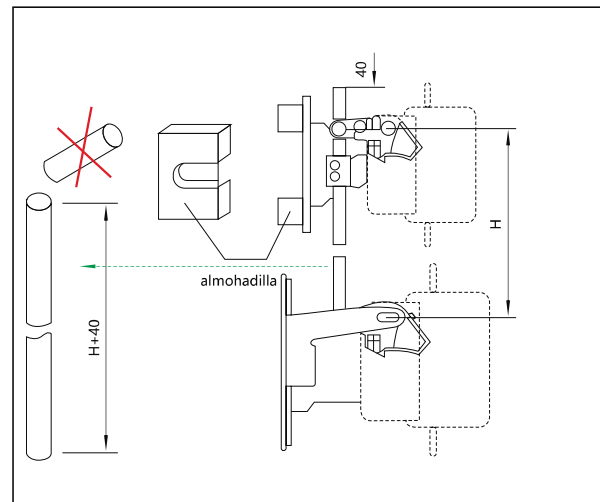

7. Dimensiones totales y de montaje (mm)

NC2-115~330

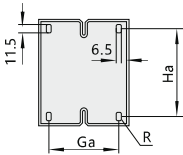
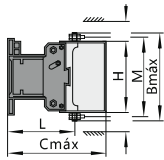
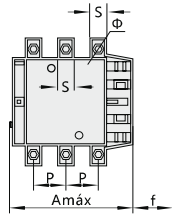

NC2-400~500

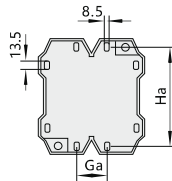
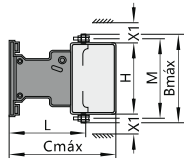
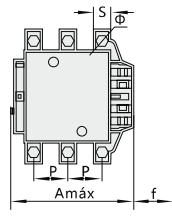

NC2-630~800

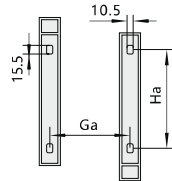
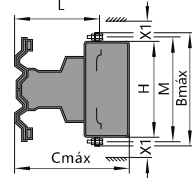
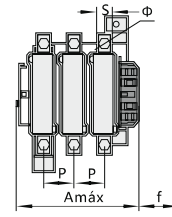

Modelo	NC2-115		NC2-150		NC2-185		NC2-225	
	3P	4P	3P	4P	3P	4P	3P	4P
A	168	204	168	204	171	211	171	211
B	163	163	171	171	175	175	198	198
C	172	172	172	172	183	183	183	183
P	37	37	40	40	40	40	48	48
S	20	20	20	20	20	20	25	25
Φ	M6	M6	M8	M8	M8	M8	M10	M10
f	131	131	131	131	131	131	131	131
M	147	147	150	150	154	154	172	172
H	124	124	124	124	127	127	127	127
L	107	107	107	107	113.5	113.5	113.5	113.5
X1 200~500V	10		10		10		10	
X1 660~1000V	15		15		15		15	
Ga	80		80		80		80	
Ha	110~120		110~120		110~120		110~120	

Note: a. f es la distancia mínima necesaria para montar y desmontar la bobina.

b. X1: la distancia de formación de arco se determina a través de la tensión de funcionamiento y de la capacidad de corte.

NC2-265		NC2-330		NC2-400		NC2-500	NC2-630		NC2-800
3P	4P	3P	4P	3P	4P	3P	3P	4P	3P
202	247	215	261	215	261	235	312	389	312
204	204	208	208	208	208	238	305	305	305
215	215	220	220	220	220	233	256	256	256
48	48	48	48	48	48	55	80	80	80
25	25	25	25	25	25	30	40	40	40
M10	M10	M10	M10	M10	M10	M10	M12	M12	M12
147	147	147	147	147	147	150	181	181	181
178	178	181	181	181	181	208	264	264	264
147	147	158	158	158	158	172	202	202	202
141	141	145	145	145	145	146	155	155	155
10		10		15		15	20		20
15		15		20		20	30		30
96		96		80		80	180	240	180
110~120		110~120		170~180		170~180	180~190		180~190

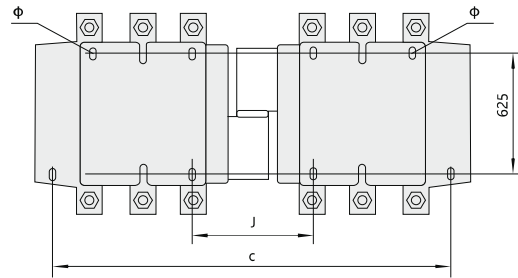
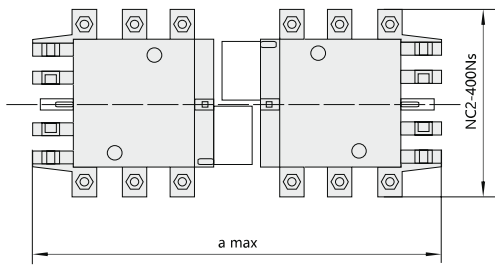

mm

Modelo	polo	A max	b max	c	d	J
NC2-115Ns	3	350	157	330	110~120	71
	4	425	124	370		108
NC2-150Ns	3	350	171	330		71
	4	425	211	370		111
NC2-185Ns	3	350	174	330		78
	4	430	223	370		118
NC2-225Ns	3	350	197	330		78
	4	430	243	370		118
NC2-265Ns	3	450	203	428		109
	4	546	249	485		157
NC2-330Ns	3	450	206	428		124
	4	546	251	485		172
NC2-400Ns	3	485	206	460	170~180	157
	4	595	251	485		157
NC2-500Ns	3	485	238	460		156
NC2-630Ns	3	650	304	625	180~190	139
	4	810	364	785		139
NC2-800Ns	3	650	304	625		139

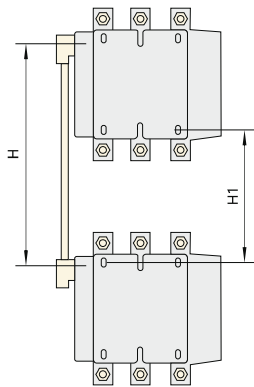

a. NC2-115Nc~225Nc

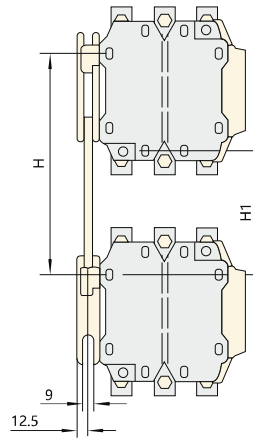



b. NC2-265Nc~800Nc

Modelo	H		H1	
	Mín.	Máx.	Mín.	Máx.
NC2-115Nc, NC2-150Nc	200	310	80	190
NC2-185Nc, NC2-225Nc	220	310	100	190
NC2-265Nc	250	380	130	260
NC2-330Nc	260	380	60	200
NC2-400Nc	280	380	100	200
NC2-500Nc	300	380	120	200
NC2-630Nc	380	380	200	200
NC2-800Nc	380	380	200	785

8. Montaje con relé de sobrecarga

8.1 Montaje con relé térmico de sobrecarga

Modelo de contactor	Relé térmico de sobrecarga montado			
	Modelo	Corriente nominal (A)	Tipo de fusible recomendado	
			aM	gG
NC2-115 NC2-150 NC2-180 NC2-225	 NR2-200	80~125	125	200
		100~160	160	250
		125~200	200	315
NC2-185 NC2-225 NC2-265 NC2-330 NC2-400 NC2-500 NC2-630~800	 NR2-630	160~250	250	400
		200~315	315	500
		250~400	400	630
		315~500	500	800
		400~630	630	800